



REF. TEL 3-10

CACES

R482 Cat F

CHARIOT ÉLÉVATEUR TÉLESCOPIQUE

Tout-terrain avec stabilisateurs
Capacité 3,000 tonnes, Élévation 9,80 mètres

DONNÉES TECHNIQUES

Capacité 3,000 t
Élévation.....9,80 m
Energiediesel

CHARIOT TÉLESCOPIQUE

Portée à charge maximale2,500 m
Hauteur maximale à charge maximale9,80 m
Déport maximum6,70 m

DIMENSIONS ET POIDS

1. Hauteur hors tout 2,120 m
2. Longueur hors tout..... 4,700 m
3. Longueur 3,920 m
4. Largeur 2,100 m
Largeur hors tout stabilisateurs déployés 2,100 m
Poids..... 7 600 kg

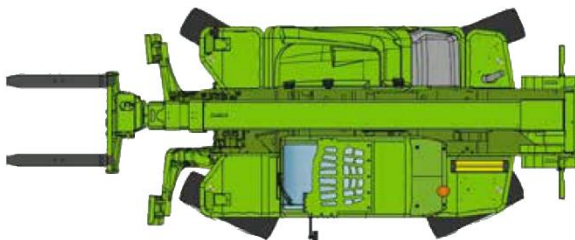
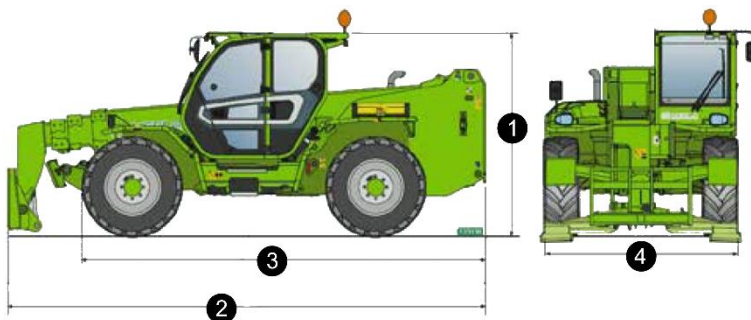

- > Chariots industriels
- > Chariots tout-terrain
- > Chariots télescopiques
- > Nacelles ciseaux
- > Nacelles à bras
- > Nacelles à mâts
- > Gerbeurs
- > Transpalettes
- > Mâts rétractables

**EXPERT
EN MATÉRIEL
DE LEVAGE ET
MANUTENTION**

LOCATION | VENTE
MAINTENANCE

Siège social :
Technoland
68 rue des Graveurs
25460 Etupes
T. 03 81 90 77 66
F. 03 81 90 75 80
contact@laibe.fr

